

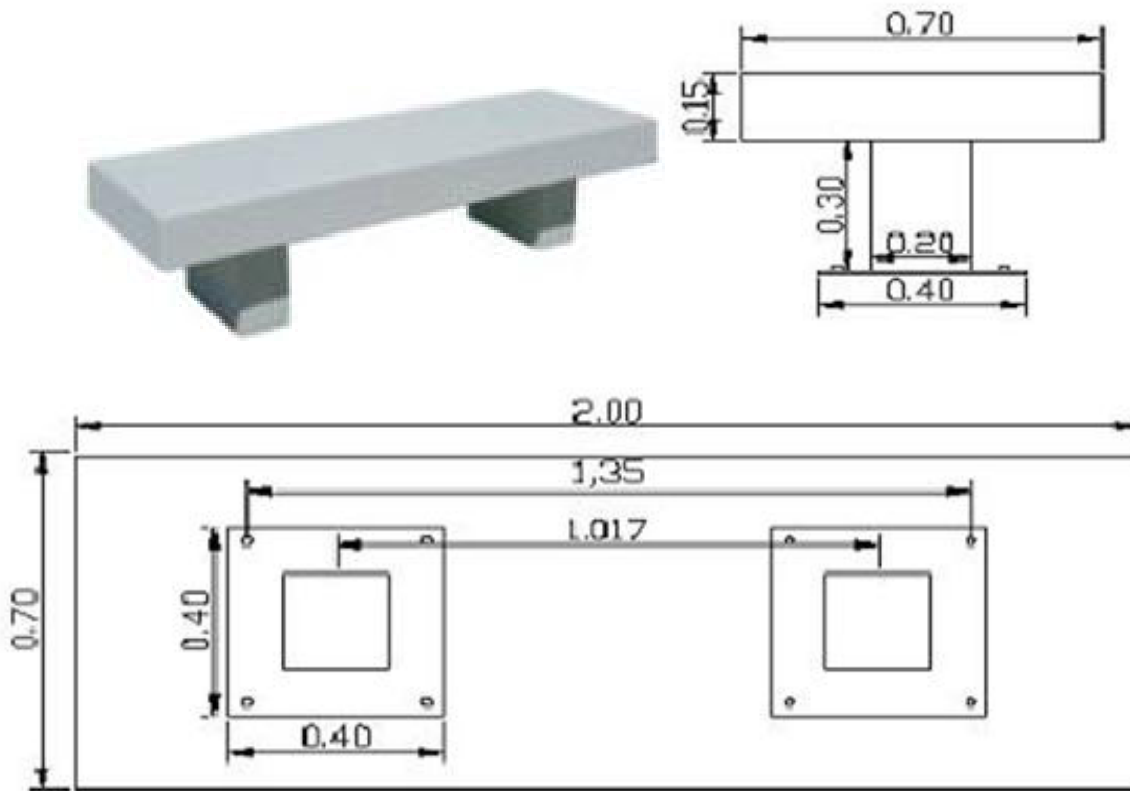

## MEMORIA DESCRIPTIVA

- Armadura de hierro principal  $\varnothing 8$  c/ 10cm, estribos  $\varnothing 6$  c/ 15cm.
- Terminación rústica estilo piedra lavada.
- Armado sobre dos patas ancladas sobre base de hormigón, con una altura final de 30 centímetros sobre el nivel del piso.

### MODELO TIPO:





## MEMORIA DESCRIPTIVA

**Cuerpo:** En inyección de aluminio con aletas de enfriamiento y separador entre cavidad optica y portaequipo.

**Reflectores:** Simetrico y asimetrico: difundentes de aluminio de alta pureza 99.85, martillado y anodizado, con indice de reflexion de 85% y baja iridiscencia; Spot : aluminio de alta pureza anodizado y abrillantado.

**Lente:** Vidrio frontal templado de 4mm serigrafiado, abisagrado y sujeto con 4 clips de acero inoxidable.

**Pintura:** Poliester microtexturada horneada de alta resistencia.

**Equipo:** Balasto, ignitor electronico, capacitor y bornera de conexión 230v/ 50 Hz.

**Portalamparas:** E40 de ceramica, codigo de temperatura T270, 16A/ 750/ 5kv. Fc2 de ceramica, codigo de temperatura T250, 10A/ 250V/5Kv.

**Cableado:** Interno con aislacion primaria de silicona, malla protectora de fibra de vidrio y terminal.

**Montaje:** Escuadra de fijacion de acero con goniometro para facilitar su orientación.

### MODELO TIPO:

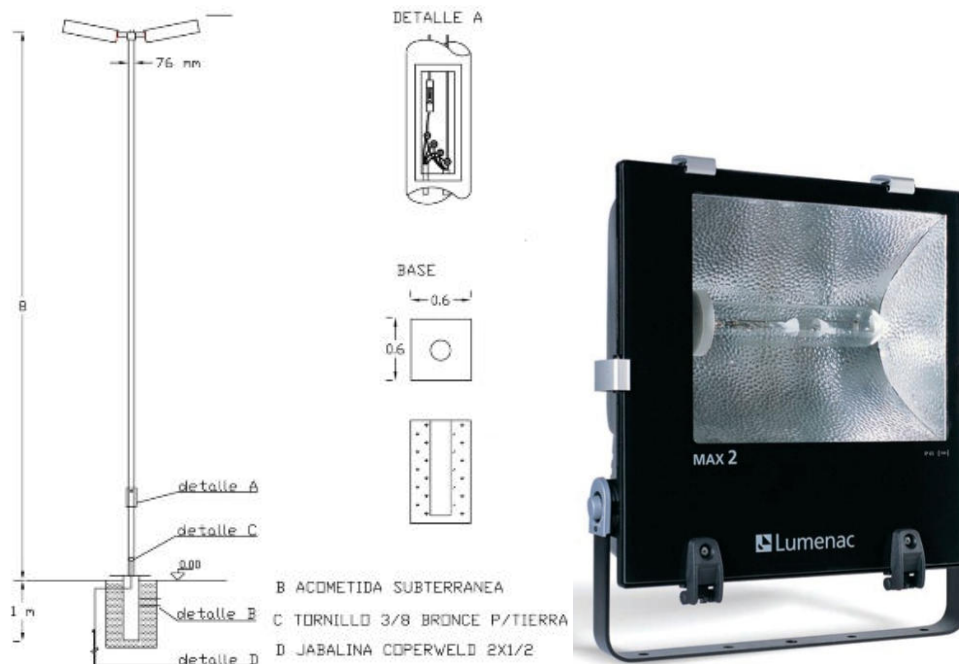



## MEMORIA DESCRIPTIVA

### **CESTO METALICO PARA RESIDUOS.**

- **Especificaciones:** Cestos de material desplegado liviano, con soporte de madera.
- **Terminacion cesto:** 1 mano de esmalte antioxico.  
2 manos de esmalte sintetico color gris plata.
- **Terminacion poste:** 3 manos de barniz para exterior transparente.

### MODELO TIPO:

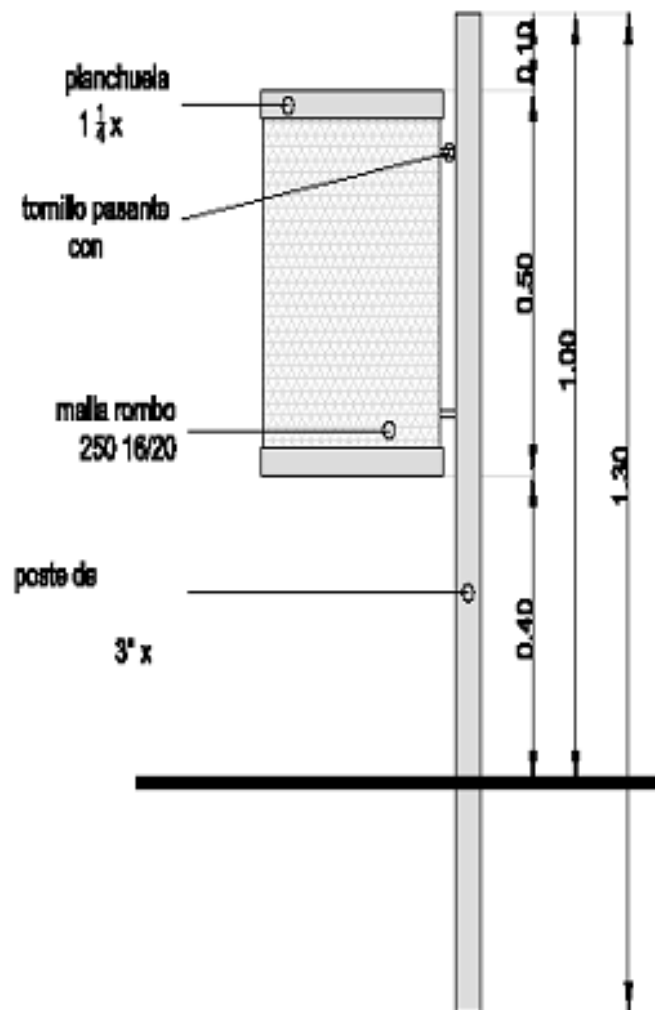



## MEMORIA DESCRIPTIVA

### **JUEGOS DE PLAZA REFORZADOS:**

- Línea de juegos para aire libre, accesibles para sillas de ruedas y tercera edad. Juegos de máxima seguridad y durabilidad, generando un espacio recreativo, moderno y vistoso.

### **MODELOS TIPO:**

#### **CALESITA CON ASIENTO DE MADERA:**

Sobre asientos de madera este juego se presenta como un clásico, para 6 niños en simultáneo. Posee un único ingreso para brindarle al usuario la máxima seguridad.

#### **Descripcion tecnica:**

- Caños principales 3" 3,2 mm.
- Asientos de madera dura
- Patas secundarios 1, 1 1/2 espesor 2,00 mm.
- Pintura general del Juego, características:
  - Pintura epoxi electrostática en polvo poliuretánica
  - Temperatura de adición al material 200° C.
  - Resistente a una temperatura hasta a los 700° C.
  - Altamente resistente a Golpes

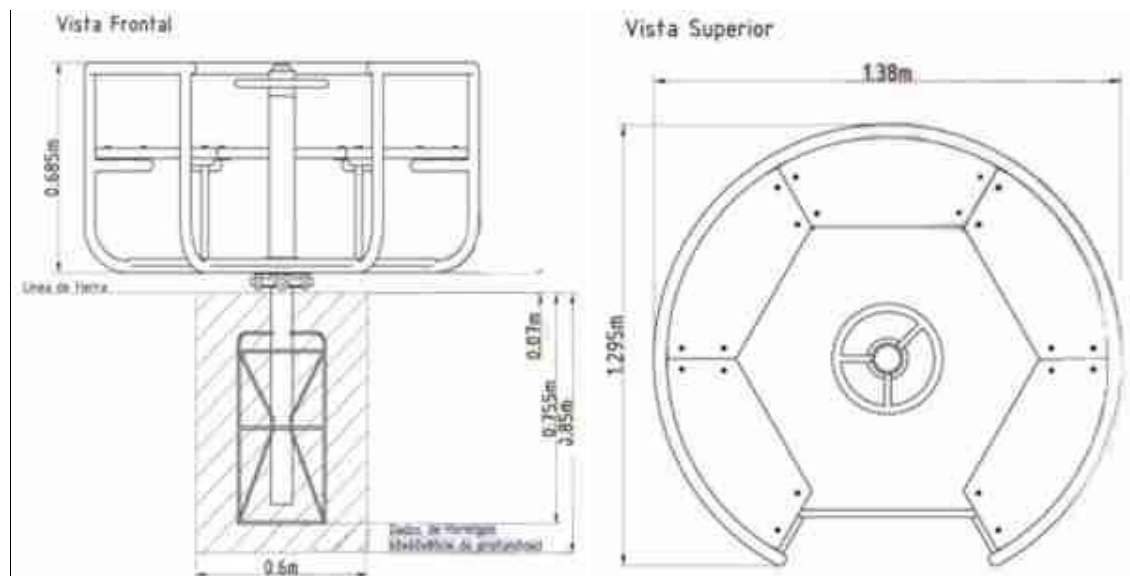



### SUBE Y BAJA DOBLE:

Con asientos anatómicos de polietileno anti-golpe y doble barral reforzado, presentamos la mejor versión del juego para 4 niños en simultáneo.

Dimensiones 0,70 x 2,60 x 3,30 m.

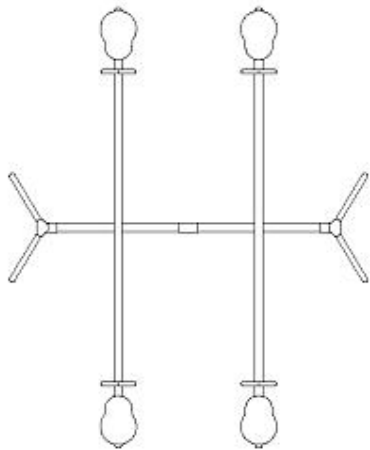
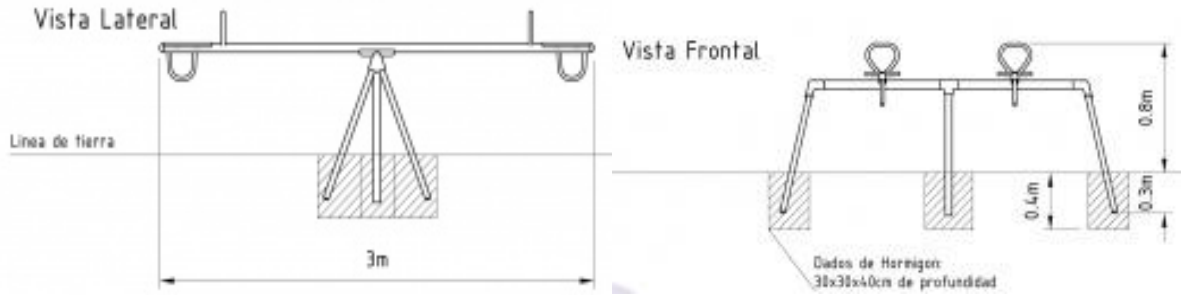



**TREPADOR CURVO MEDIANO:** juego curvo de 1,5 metros de altura es lo que ofrece este artículo a los niños que juegan diariamente en nuestro trepador curvo mediano, con la máxima seguridad.

Dimensiones 1,50 x 3 x 0,60 m.



**TREPADOR ARBOL MEDIANO:** El niño podrá subir de manera vertical por los pasa manos. Un juego clásico de plaza.

**Descripcion tecnica:**

- Travesaño superior construido en caño de 2 1/2". Espesor 2 mm.
- Agarraderas caño 1" espesor 2,00 mm.
- Anclaje 30 cm de empotramiento.





**HAMACA TRIPLE REFORZADA CINTA:** Un juego clásico que le brinda al niño la posibilidad de hamacarse sobre asientos de goma anti-golpe y con formato anatómico en dos presentaciones: Hamaca tabla y Hamaca bebe. Todo se presenta sobre una estructura reforzada de 3" y pintura a fuego. Dimensiones 2,60 x 2,20 x 4 m.

**Descripcion tecnica:**

- Travesaño superior construido en caño de 3". Espesor 2 mm.
- Con el presente material obtenemos una máxima resistencia al peso total sujeto a la estructura.
- Patas de caño 2 1/2" espesor 2,00 mm.
- Uniones de caños con nudos de acople de fundición de aluminio.
- Movimiento: por medio de bujes (espesor pared 3.2 mm) y ejes acerados 5/8". Hamaca anatómica de Caucho vulcanizado con chapa interna anti-vandálica para evitar robos o cortes.
- Pintura general del Juego, características:
  - Pintura Poliéster electro estática.
  - Temperatura de adición al material 200° C.
  - Resistente a una temperatura hasta a los 700° C.
  - Altamente resistente a Golpes y Ralladuras.

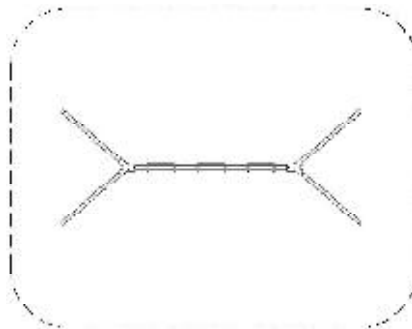
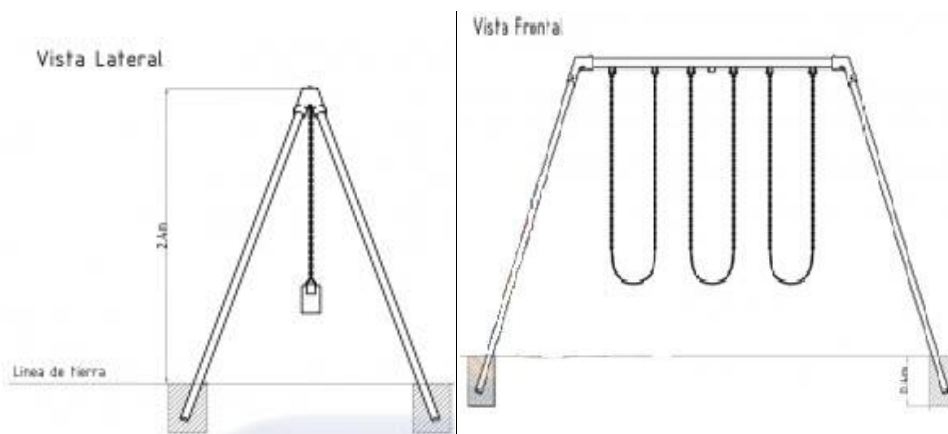



**TOBOGAN TUBO GRANDE:** Súper tobogán recto cerrado. Escaleras con barandas y peldaños de seguridad.

**Descripcion tecnica:**

- Caños principales 3" 2 mm.
- Patas secundarios 1, 1 1/2 espesor 2,00 mm.
- Piso de metal desplegado 270-30-30, antideslizante.
- Toboganes 75 cm de diámetro en Polietileno Roto moldeado.
- Dimensiones 3 x 1 x 7 m.
- Pintura general del Juego, características:
  - Pintura epoxi electrostática en polvo poliuretánica.
  - Temperatura de adición al material 200° C.
  - Resistente a una temperatura hasta a los 700° C.
  - Altamente resistente a Golpes y Ralladuras.
  - Burlonería anti-vandálica cabeza allen galvanizado.
- Dimensiones 1,50 x 3 x 0,60 m.

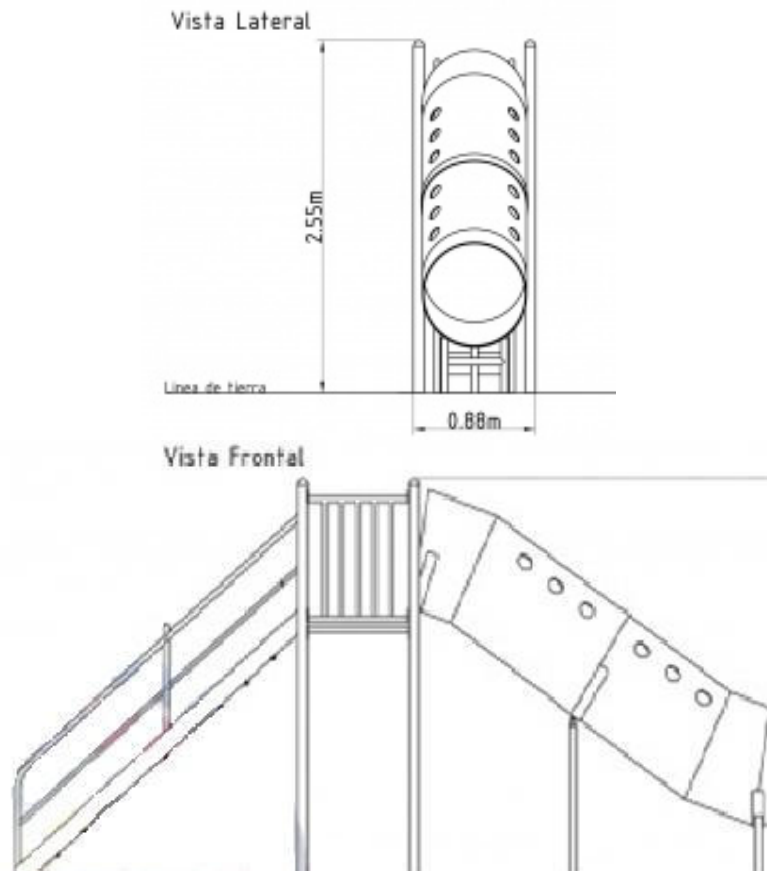





**JUEGOS INTEGRADORES:** Juegos infantiles con accesibilidad para sillas de rueda. Generan un espacio de inclusión infantil, eliminando cualquier tipo de barrera social. Un concepto moderno en juegos.

**HAMACA:** Estructura reforzada, ideal para que el niño por sus medios o con asistente acceda a los juegos y tenga la facilidad necesaria para balancearse en el columpio.

**Descripción técnica:**

- Travesaño superior construido en caño de 3"
- Patas en caño 2 1/2" espesor 2,00 mm.
- Base para silla en caño 1 1/2".
- Estructura para agarre de sillas con caño 1".
- Piso de metal desplegado 270-30-30, antideslizante.
- Uniones de caños con nudos de acople de fundición de aluminio.
- Movimiento: por medio de bujes.
- Debe contener 2 amortiguadores de goma para evitar accidentes.
- Pintura general del Juego, características:
  - Pintura epoxi electrostática en polvo poliuretánica.
  - Temperatura de adición al material 200° C.
  - Resistente a una temperatura hasta a los 700° C.
  - Altamente resistente a Golpes y Ralladuras.
  - Burlonería anti-vandálica cabeza allen galvanizada.
- Dimensiones 260 x 3 x 2 m



**SUBE Y BAJA:** 2 niños pueden participar simultáneamente, es uno de los juegos clásicos de plaza. Un juego reforzado antia-vandalismo adaptado para 2 sillas de ruedas.

**Descripción técnica:**

- Caño principal 40 x 120 x 2mm.
- Patas en caño 2 1/2" espesor 2,00 mm.
- Base para silla en caño 1 1/2". Estructura para agarre de sillas con caño 1". Piso de metal desplegado 270-30-30, antideslizante Uniones de caños con nudos de acople de fundición de aluminio, Movimiento: por medio de bujes.
- Debe contener amortiguadores de goma para evitar accidentes.





- Pintura general del Juego, características:
  - Pintura epoxi electrostática en polvo poliuretánica
  - Temperatura de adición al material 200°C.
  - Resistente a una temperatura hasta a los 700° C.
  - Altamente resistente a Golpes y Ralladuras.
  - Burlonería anti-vandática cabeza allen galvanizada
- Dimensiones 1,20 x 3 x 1 m

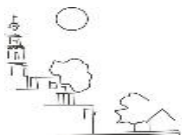
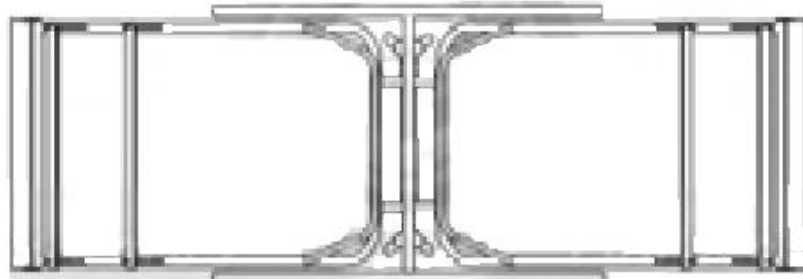



## -BICICLETERO DIPO:



**Dimensiones:**  
base 16 x 60 cm, alto 29 cm.

**Materiales:**  
Fundición gris metalizada y pintada con poliéster en polvo termo convertible.

**Colocación:**  
Amurado con brocas al solado.  
Aumentando la distancia entre las dos piezas que forman el bicicletero, se puede usar para estacionar motos.

Los bicicleteros se entregan con tuerca de seguridad antivandálicas para evitar robos.

### *Ventajas Funcionales*

- 1- Se adapta a la forma del entorno, y a la cantidad que se desee colocar en cada lugar.
- 2- Es de la familia de los bancos modelo "Colón" adaptándose muy bien a compartir el mismo sector.

